

Technisches Datenblatt PDF UCFL30516L3

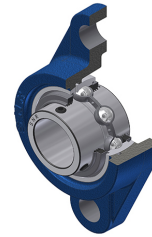

Gehäuselagereinheiten

Grauguss-Gehäuse, Spannlager mit Klemmschrauben, Dreifach-Lippendichtung

Technische Eigenschaften	
B	38 mm
A	29 mm
A1	13 mm
A2	39 mm
d	25,40 mm
e	16 mm
G	M6x1
H	150 mm
H	150 mm
J	113 mm
L	80 mm
N	19 mm
s1	19 mm
S	15 mm

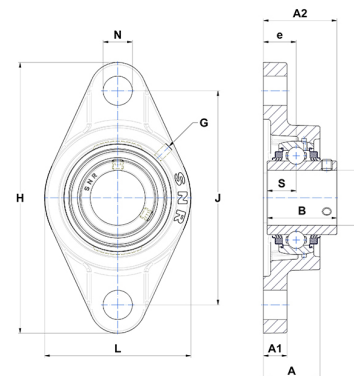

Produktleistung	
C	22,36 kN
C0	11,50 kN
T min.	-20 °C
T max.	100 °C

Andere Merkmale	
Gewicht	0,94 kg
Empfohlenes Anzugsmoment für Befestigungsschraube	3,70 Nm
Bezeichnung des Gehäuses	FL305
Bezeichnung des Lagers	UC30516G2L3