

Technisches Datenblatt PDF UK210G2H28

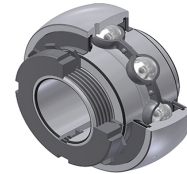

Lagereinsätze

Sphärischer Außendurchmesser, Befestigung mit Adapterhülse, Dichtung mit Schleuderscheibe

Technische Eigenschaften	
B	31 mm
B1	55 mm
B2	12 mm
C	23 mm
C1	6,50 mm
d	44,45 mm
d1	70 mm
D	90 mm

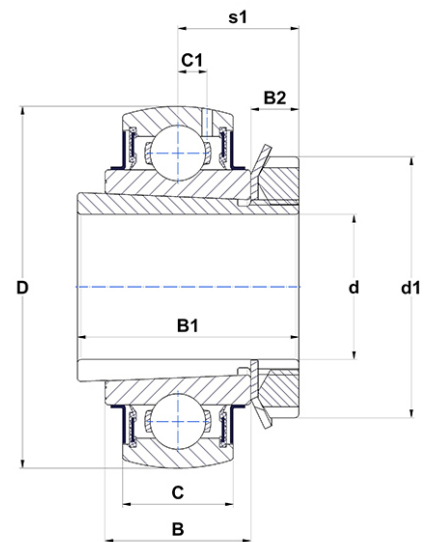

m.ncatalog.featuresotherperformance	
C	35,10 kN
C0	23,20 kN
T min.	-20 °C
T max.	100 °C

Andere Merkmale	
Gewicht	0,95 kg