

Technisches Datenblatt PDF UK307G2H19

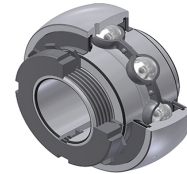

Lagereinsätze

Sphärischer Außendurchmesser, Befestigung mit Adapterhülse, Dichtung mit Schleuderscheibe

Technische Eigenschaften	
B	33 mm
B1	43 mm
B2	9 mm
C	25 mm
C1	7,20 mm
d	30,16 mm
d1	52 mm
D	80 mm

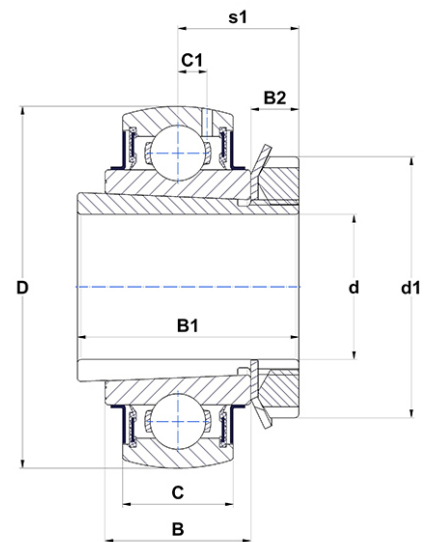

m.ncatalog.featuresotherperformance	
C	33,50 kN
C0	19,20 kN
T min.	-20 °C
T max.	100 °C

Andere Merkmale	
Gewicht	0,91 kg