

Karta techniczna PDF LKPAE205HCC

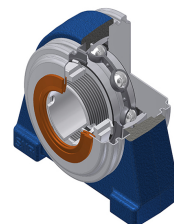

Zespoły łożyskowe

oprawa żeliwna, łożysko kulkowe z tuleją wciąganą, uszczelka z pojedynczą wargą

Dane techniczne	
A	36 mm
A1	21 mm
B	15 mm
B1	28 mm
d	25 mm
d1	38 mm
Dz	60 mm
E	12,50 mm
G	R1/8"
H	36,50 mm
H1	10 mm
H2	70 mm
J	50,80 mm
L	70 mm
L1	21 mm
N	M10 mm
s1	16,70 mm
Z	47,30 mm

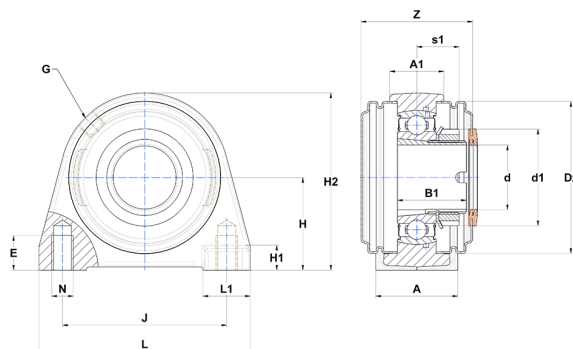

Parametry	
C	13,60 kN
C0	7,80 kN
T min.	-20 °C
T max.	100 °C

Inne dane	
Waga	0,64 kg
oznaczenie tulei wciąganej	HLK2305
Oznaczenie oprawy	PAE205N
Oznaczenie łożyska	LK205G2H
Oznaczenie zamkniętej pokrywy	SCC205
Oznaczenie otwartej pokrywy	SCO20525