

Karta techniczna PDF UCFL30515T20

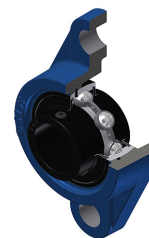

Zespoły łożyskowe

oprawa żeliwna, łożysko kulkowe z wkrętami mocującymi, uszczelka labiryntowa, do aplikacji o wysokich temperaturach

Dane techniczne	
B	38 mm
A	29 mm
A1	13 mm
A2	39 mm
d	23,81 mm
e	16 mm
G	M6x1
H	150 mm
H	150 mm
J	113 mm
L	80 mm
N	19 mm
s1	19 mm
S	15 mm

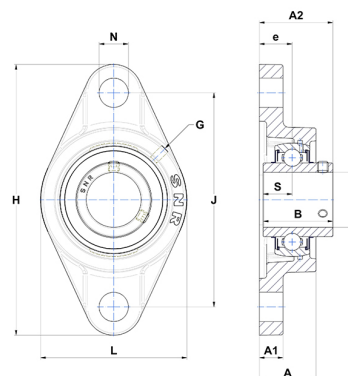

Parametry	
C	22,36 kN
C0	11,50 kN
T min.	-20 °C
T max.	200 °C

Inne dane	
Waga	0,95 kg
Zalecane momenty dokręcania dla zestawu śrub	3,70 Nm
Oznaczenie oprawy	FL305
Oznaczenie łożyska	UC30515G2T20